

Einfachanschlussplatte Serie B15

Lochbild NG06 DIN 24340 CETOP 03 Werkstoff 11SMn30+C
 P+T und A+B unten G1/4", G3/8" oder M18x1,5 **420 bar**

Baugröße NG06
20-60L/min

Baugröße NG10
60-120L/min

Baugröße NG16
120-240L/min

Baugröße NG25
240-480L/min

Zubehör

Bestell-Nr.
 B1501.00 G1/4"
 B1501.01 G3/8"
 B1501.02 M18x1,5
 Änderungen vorbehalten

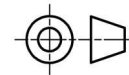
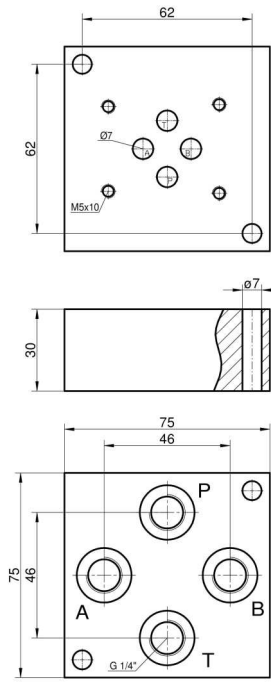

Einfachanschlussplatte Serie 15

Lochbild NG06 DIN 24340 CETOP 03 Werkstoff GG25
 P+T und A+B unten G1/4", G3/8" oder M18x1,5 **315 bar**

Bestell-Nr.
 1501.00 G1/4"
 1501.01 G3/8"
 1501.02 M18x1,5
 Änderungen vorbehalten

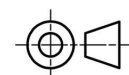
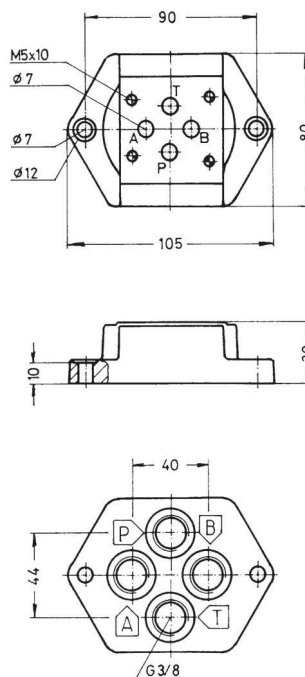

Baugröße NG06
20-60L/min

Baugröße NG10
60-120L/min

Baugröße NG16
120-240L/min

Baugröße NG25
240-480L/min

Zubehör

Einfachanschlussplatte Serie B29

Lochbild NG06 DIN 24340 CETOP 03

Werkstoff 11SMn30+C

P+T und A+B unten G1/2"

420 bar

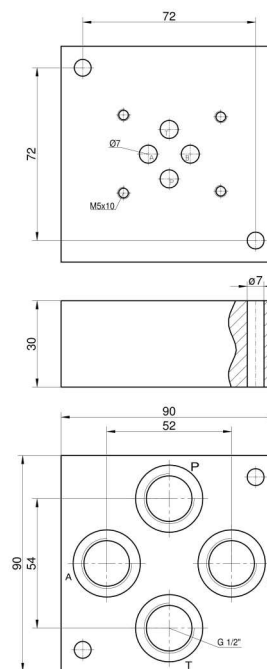

Bestell-Nr.
B2901.00 G1/2"

Änderungen vorbehalten

Einfachanschlussplatte Serie 29

Lochbild NG06 DIN 24340 CETOP 03

Werkstoff GG25

P+T und A+B unten G1/2"

315 bar

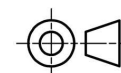
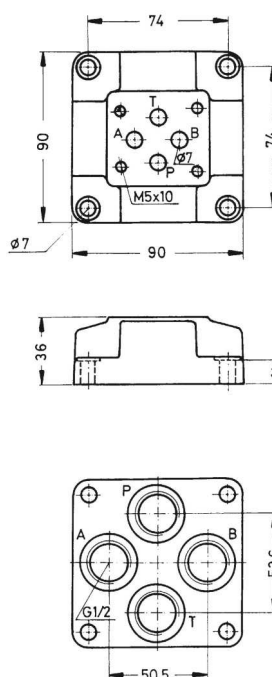

Bestell-Nr.
2901.00 G1/2"

Änderungen vorbehalten

Einfachanschlussplatte Serie 30

Lochbild NG06 DIN 24340 CETOP 03 Werkstoff 11SMn30+C
 P+T und A+B seitlich G3/8" 420 bar

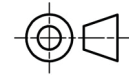
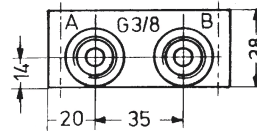
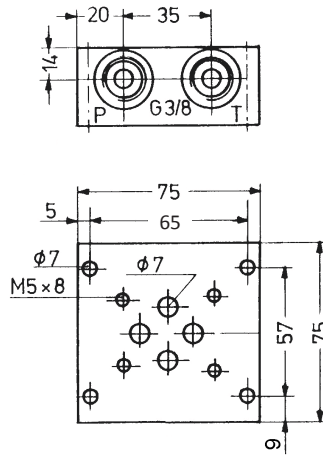

Bestell-Nr. 3001.00 G3/8"
 Änderungen vorbehalten

Baugröße NG06
 20-60L/min

Baugröße NG10
 60-120L/min

Baugröße NG16
 120-240L/min

Einfachanschlussplatte Serie 401-So-3/8

Lochbild NG06 DIN 24340 CETOP 03 Werkstoff 11SMn30+C
 P+T stirnseitig G3/8" A+B seitlich links G3/8" 420 bar

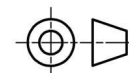
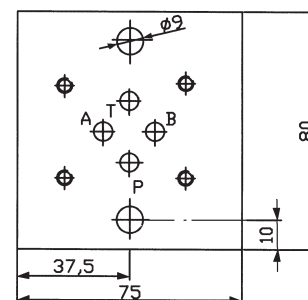
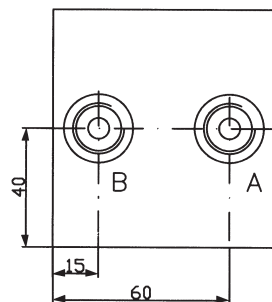
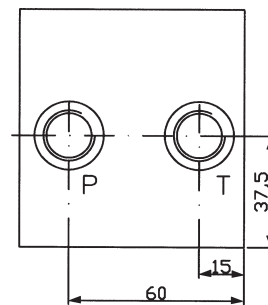

Bestell-Nr. 401-So-3/8
 Änderungen vorbehalten

Baugröße NG25
 240-480L/min

Zubehör